

**Роботизированный пылесос
Ritmix VC-030WB
Руководство пользователя**

Роботизированный пылесос RITMIX предназначен для автоматической сухой и влажной уборки помещений.
Перед первым использованием данного устройства, пожалуйста, внимательно ознакомьтесь с инструкцией по эксплуатации.

СОДЕРЖАНИЕ

1. Меры предосторожности	3
2. Содержимое упаковки, описание	4
3. Технические характеристики	6
4. Использование устройства	7
5. Обслуживание	18
6. Устранение неисправностей	22

1. МЕРЫ ПРЕДОСТОРОЖНОСТИ

- Перед первым использованием необходимо полностью зарядить аккумулятор устройства
- Не используйте сторонние кабели и адаптеры для зарядки устройства
- Не прикасайтесь влажными руками к штекеру зарядного кабеля во избежание удара током
- Категорически запрещено использовать устройство в местах хранения взрывоопасных и легковоспламеняющихся веществ
- Не ставьте тяжелые предметы на устройство
- Избегайте попадания воды внутрь устройства
- Не используйте устройство для уборки разлитых жидкостей
- Не пытайтесь самостоятельно разбирать и ремонтировать устройство
- Полностью отключите устройство, если не планируете использовать его длительное время
- Не используйте без установленного пылесборника и фильтров
- Используйте только в помещении
- Дети не должны использовать данное устройство без наблюдения взрослых

2. КОМПЛЕКТ ПОСТАВКИ, ОПИСАНИЕ ЧАСТЕЙ УСТРОЙСТВА

2.1 Комплект поставки

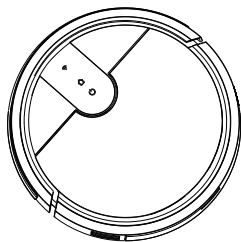

Пылесос

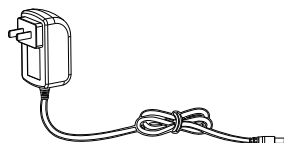

Сетевой адаптер

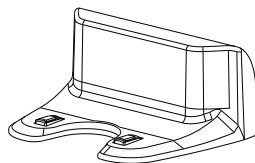

Док-станция

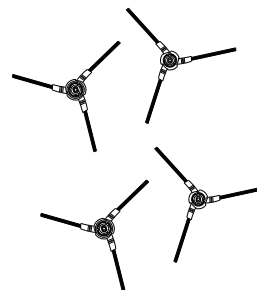

Боковые щетки



Щетка для очистки

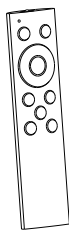

Пульт д/у

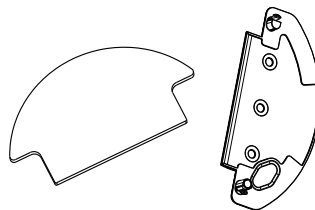

Ткань для влажной уборки



Руководство пользователя

Примечание: реальный вид устройства может отличаться от представленных изображений.

2.2 Описание частей устройства

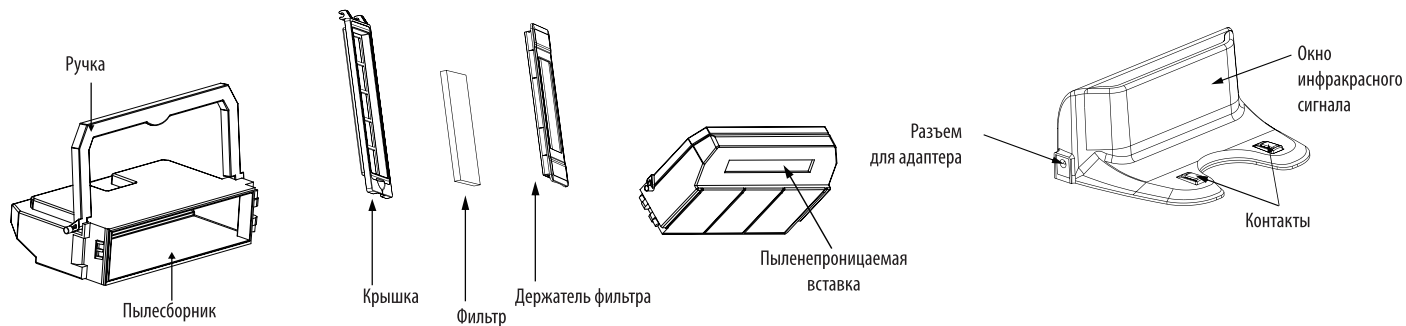
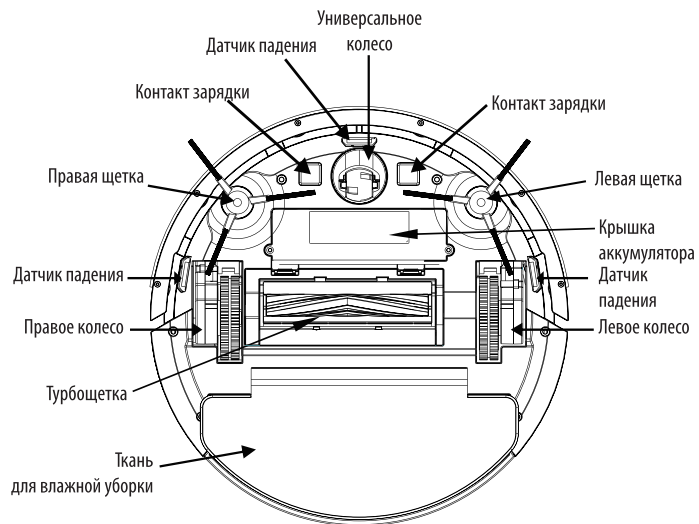
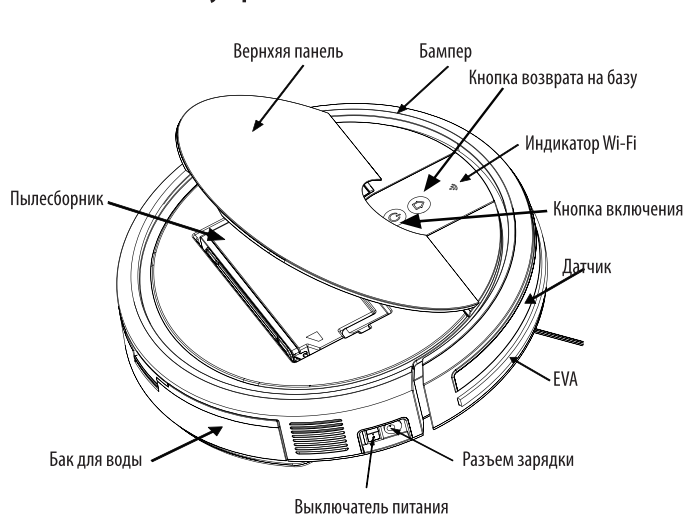

3. ТЕХНИЧЕСКИЕ ХАРАКТЕРИСТИКИ

3.1 Характеристики

Технические характеристики	
Мощность	20 Вт
Уровень шума на расстоянии 1 м	60 дБ
Емкость пылесборника	380 мл
Емкость для воды	240 мл
Система позиционирования	Гироскоп
Тип фильтра	HEPA
Емкость аккумулятора	2000 мАч
Время зарядки	4-5 часов
Время работы	90-120 мин (зависит от поверхности)
Очищаемая площадь за время работы	110-120 кв. м
Размеры	33,5*33,5*7.8 см (без зарядной станции)
Вес	2,8 кг
Используемое приложение	TUUYA
WiFi	2.4 Гц
Голосовые ассистенты	Google, Alexa, Алиса

Примечание: в связи с постоянным совершенствованием моделей, технические характеристики и внешний вид могут отличаться

4. ИСПОЛЬЗОВАНИЕ УСТРОЙСТВА

4.1 Перед началом работы

1. Отодвиньте мебель

Расположите стулья и другую мебель так, чтобы освободить максимум пространства.

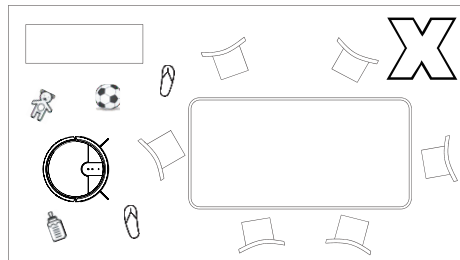
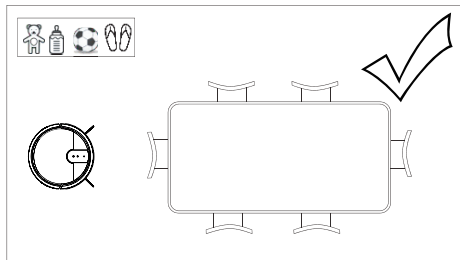

2. Уберите опасные объекты

Уберите напольные весы, вентиляторы и другие низкие объекты, на которые может заехать пылесос.



Если в помещении есть ковры с бахромой по краям, подогните ее под ковер.

Не используйте функцию влажной уборки на коврах.



3. Защита от падения

Для надежной защиты от падения, установите физические барьеры.

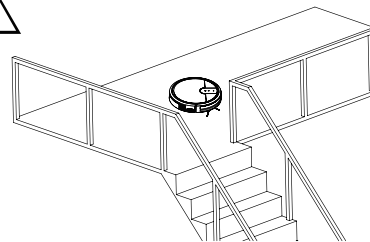
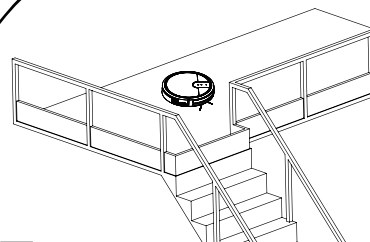

4. Примечания

Скройте объекты с сильной отражающей поверхностью

Убедитесь, что на высоте менее 8,5 см от пола нет объектов с отражающей поверхностью.

Такие объекты могут повлиять на качество уборки.

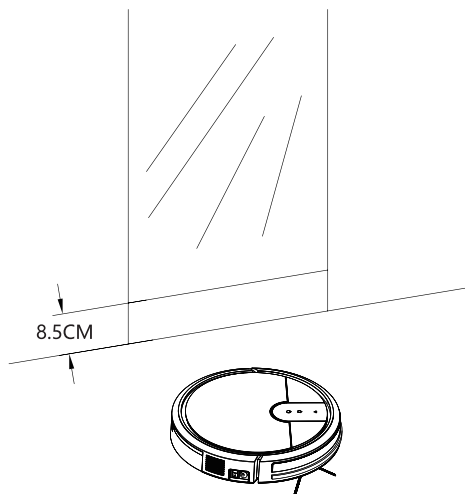

5. Отойдите от пылесоса, пока он работает.

Не стойте в узких проходах, в противном случае пылесос может не обнаружить пространство за вами и не произведет уборку там.

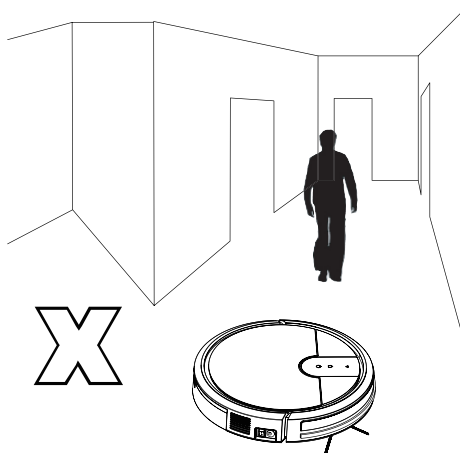

6. Не поднимайте пылесос за кнопку снятия бачка с водой

Не поднимайте пылесос за кнопку снятия бачка с водой

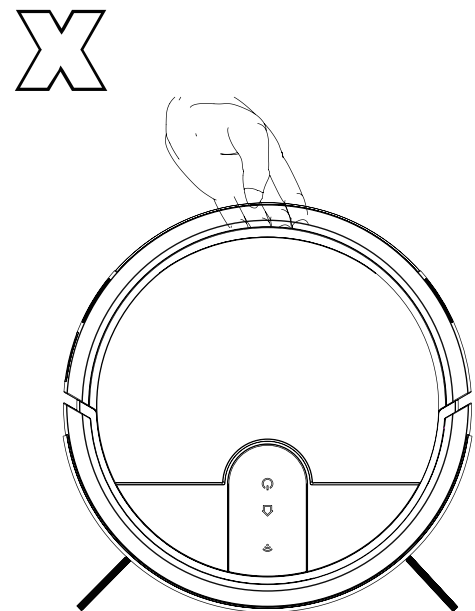

4.2 Установка док-станции

1. Расположите док-станцию у стены и подключите адаптер к сети.

Примечание:

- a. Свободное пространство справа и слева от док-станции должно составлять не менее 0.5м с каждой стороны, и не менее 1.5м перед док-станцией.*
- b. Если кабель лежит на полу, пылесос может зацепить его и отключить док-станцию.*

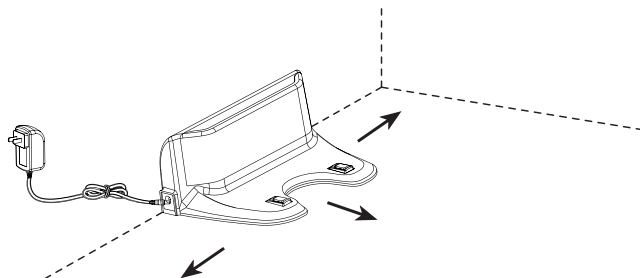

2. Включение и зарядка

Включите пылесос с помощью выключателя на боковой панели.

Индикатор на пылесосе загорится, прозвучит звуковой сигнал.

После включения установите пылесос на док станцию или подключите кабель напрямую к нему для зарядки.

Примечание:

- a. Заряжайте пылесос не менее 8 часов перед первым использованием.*
- b. При слишком низком уровне заряда пылесос может не включиться.*
- c. Функцию автоматической зарядки можно настроить в приложении или с пульта д/у.*

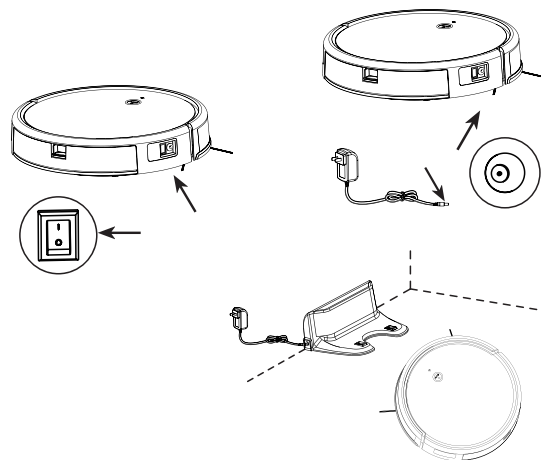

4.3 Подключение к приложению

1. Загрузите приложение Tuya на ваш смартфон и зарегистрируйтесь.

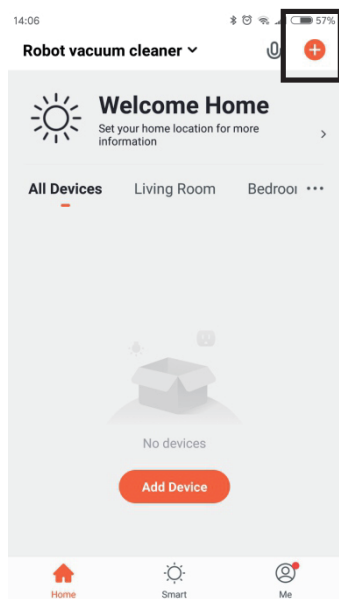

Шаг 1
Нажмите значок "+"

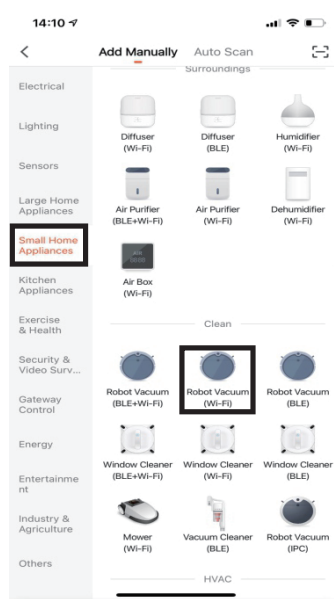

Шаг 2
Из списка устройств выберите робот-пылесос с Wi-Fi

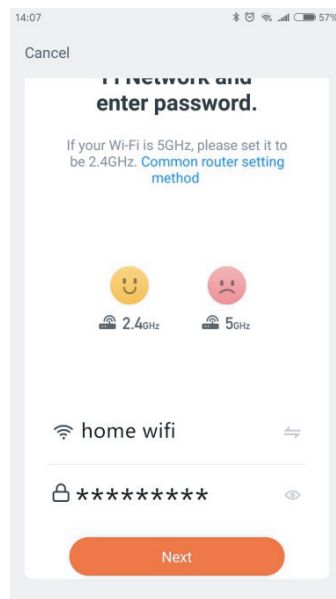

Шаг 3
Введите пароль Wi-Fi

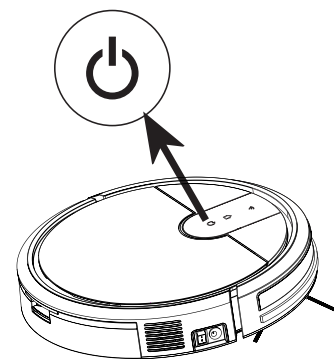

Шаг 4
Включите пылесос и удерживайте кнопку до голосового оповещения.

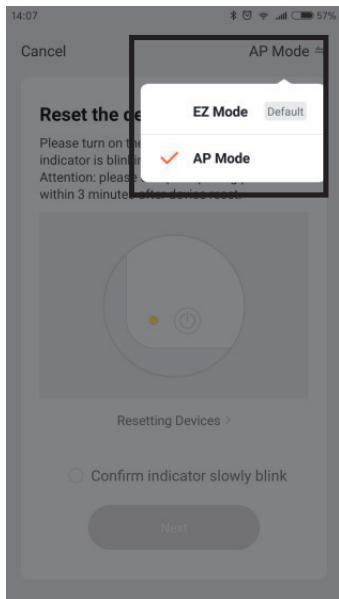

Шаг 5
Выберите режим AP

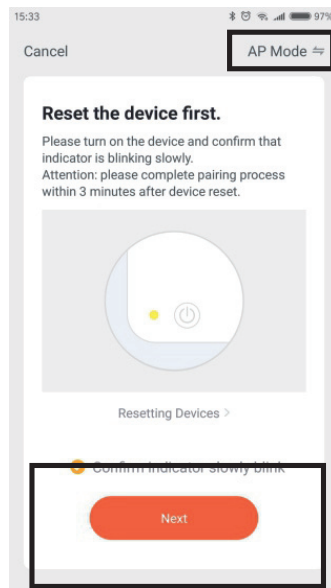

Шаг 6
Нажмите «далее»

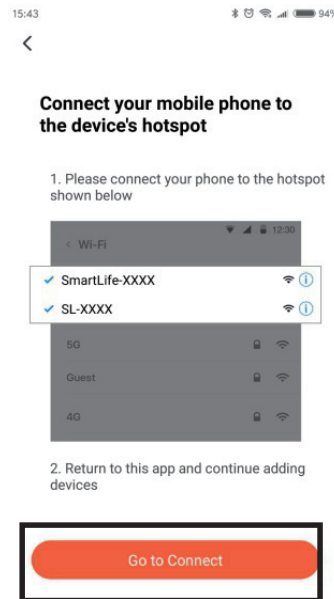

Шаг 7
Перейдите к подключению к точке доступа SmartLife-XXXX

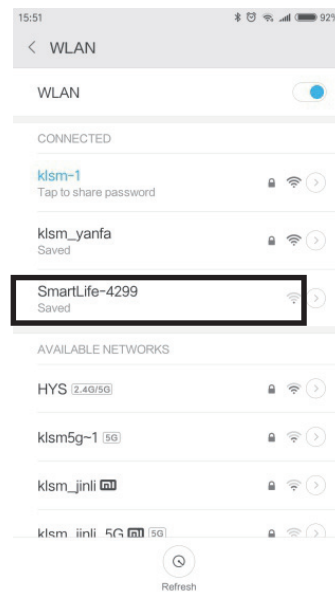

Шаг 8
Выберите точку доступа из списка

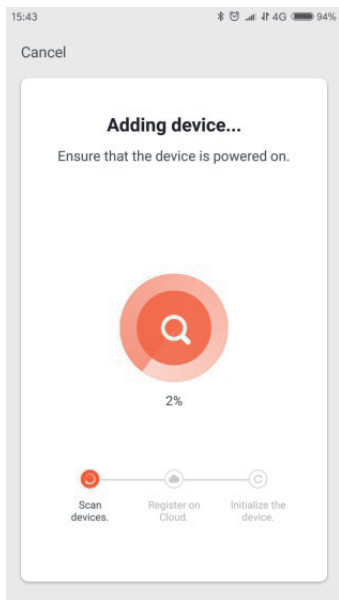

Примечание:

а. В связи с постоянным совершенствованием приложения, процесс подключения может отличаться от указанного в инструкции.

Всегда следуйте инструкциям в приложении.

б. Поддерживается только WiFi 2.4GHz.

в. Если вам не удается выполнить подключение, сбросьте сеть WiFi и снова выполните добавление нового устройства.

Шаг 9

После подключения к точке доступа вернитесь в приложение для завершения настройки.

4.4 Управление устройством

1. Режим автоматической уборки

Включите пылесос, нажмите кнопку включения на нем или кнопку ОК на пульте дистанционного управления или кнопку автоматического режима в приложении, чтобы запустить режим автоматической очистки. Для паузы нажмите кнопку повторно. Закройте дверь, если убираете только одну комнату, пылесос вернется на исходное место после завершения уборки. Для окончания уборки и автоматической установки на зарядную станцию нажмите кнопку «домой» на пылесосе.

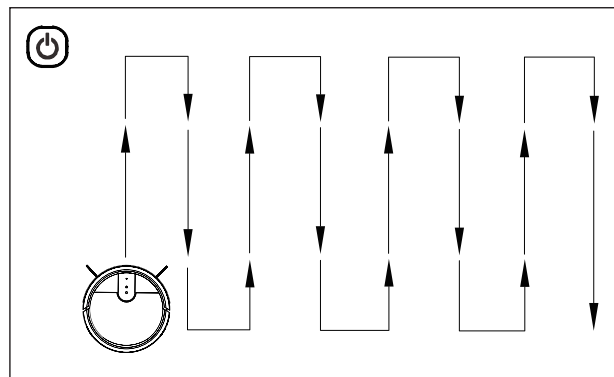
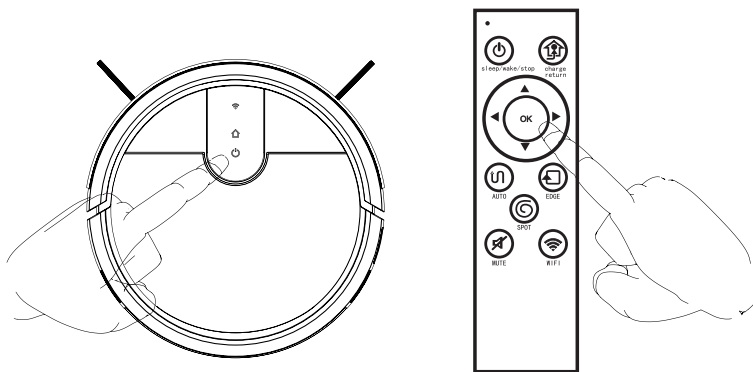

Примечание:

В автоматическом режиме пылесос работает по интеллектуальному зигзагообразному маршруту очистки, пожалуйста, не перемещайте его в этот момент, в противном случае он перезапустит маршрут очистки и повторит очистку области.

Во время уборки пылесос может остановиться для оценки пространства и планирования маршрута. Количество остановок зависит от сложности помещения.

2. Уборка по краям помещения

Нажмите соответствующую кнопку на пульте или в приложении для запуска режима.

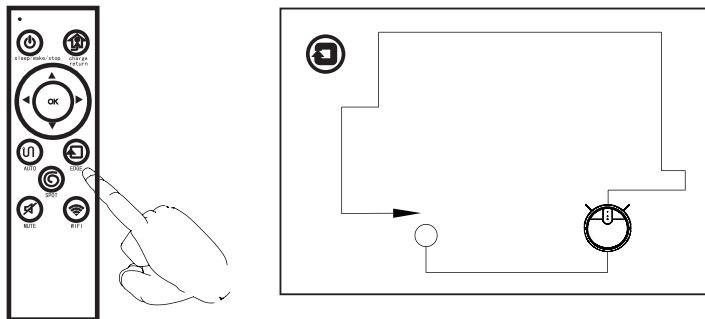

3. Уборка по спирали

Нажмите соответствующую кнопку на пульте или в приложении для запуска режима.

Рекомендуется для тщательной уборки помещений с отсутствием препятствий.

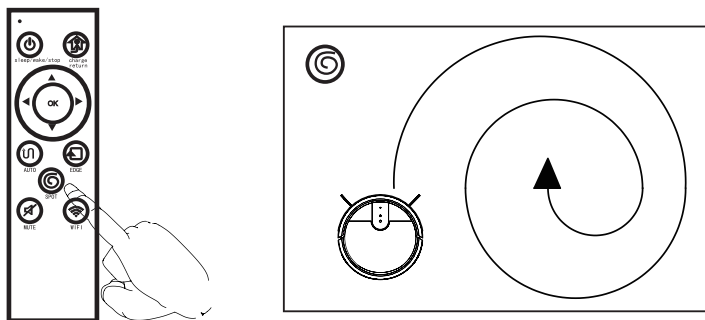

4. Настройка силы всасывания

Силу всасывания можно отрегулировать с помощью приложения

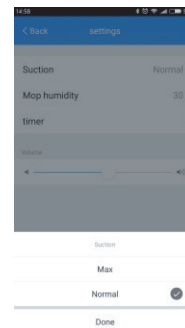

5. Режим автоматической зарядки

Пылесос автоматически проследует к зарядной станции при низком уровне заряда.

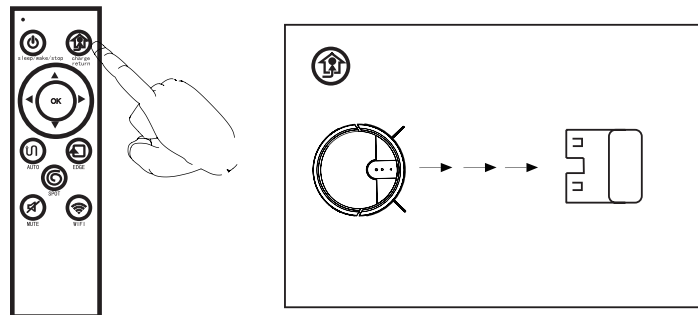

Примечание: при уровне заряда ниже 10% пылесос автоматически отключится. Необходимо будет зарядить его вручную.

6. Установка задачи (в приложении)

1. Перейдите в настройки

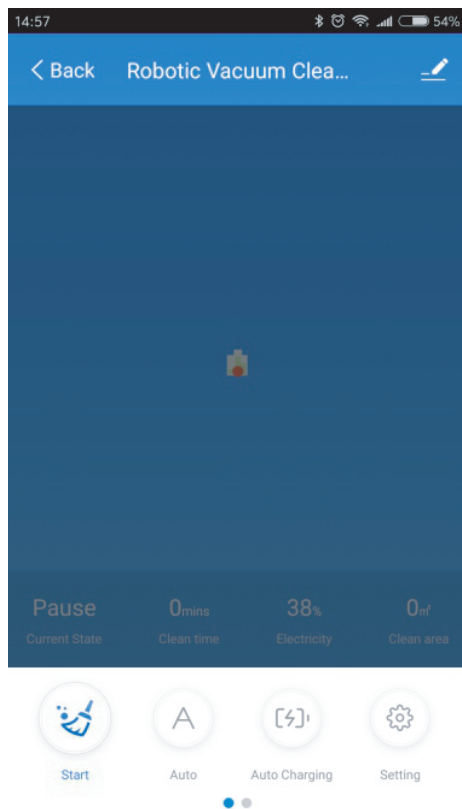

2. Откройте параметры таймера

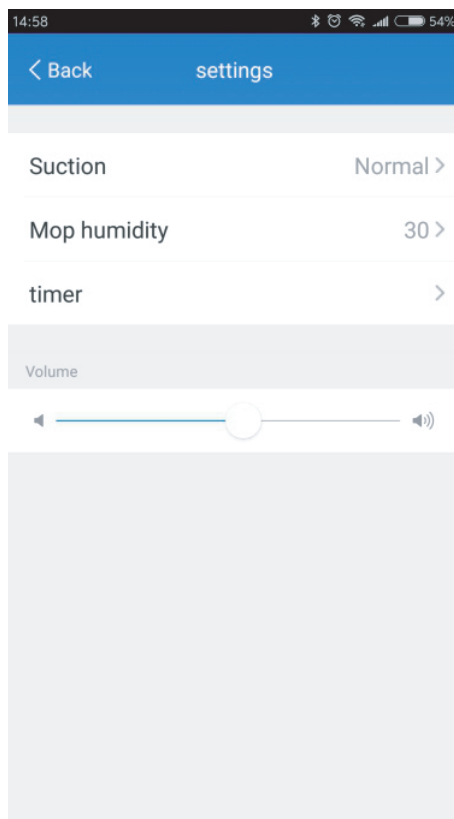

3. Установите и сохраните

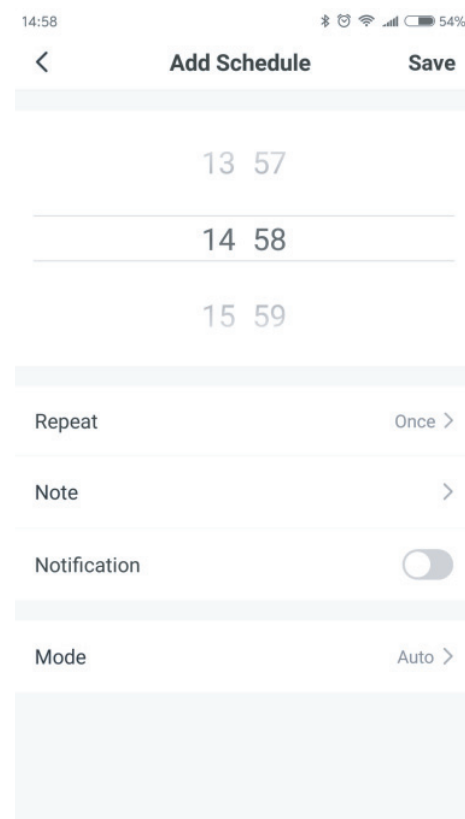

7. Влажная уборка

Извлеките бачок для воды

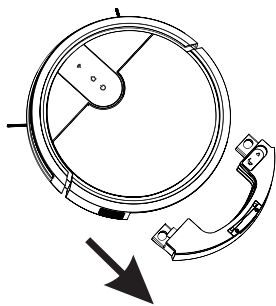

Извлеките пробку и налейте воду

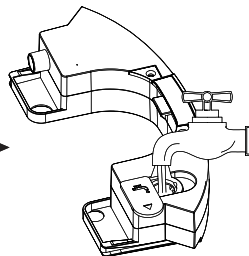

Плотно закройте пробку

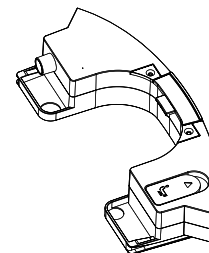

Смочите ткань и установите ее на панель

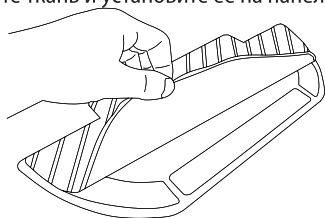

Установите панель с тканью

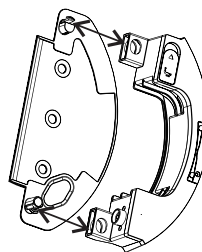

Установите бачок в пылесос

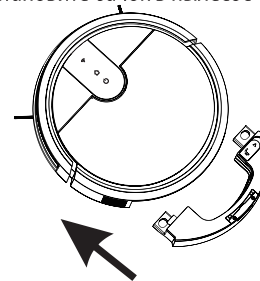

Примечание:

a. Рекомендуется выполнить сухую уборку перед влажной.

b. Не заливайте в бачок моющие средства или антисептики – это может вызвать коррозию и поломку.

c. Не используйте горячую воду, она может привести к деформации бачка.

Отрегулируйте количество подаваемой воды в приложении

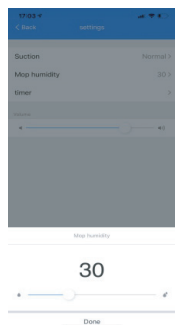

Запуск влажной уборки

Включите пылесос и запустите уборку с помощью пульта или приложения.

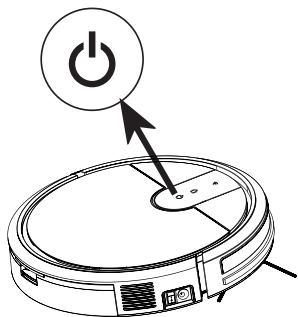

Примечание:

а. Рекомендуется снять панель с тканью и слить воду из бачка для предотвращения появления конденсата.

с. Рекомендуется очищать ткань через 60 минут влажной уборки.

8. Пульт управления



-  Остановить работу, перейти в режим сна
-  Автоматическая подзарядка
-  Начать/остановить уборку
-  Ручное управление (Используйте, когда пылесос остановлен)
-  Начать/остановить автоматическую уборку
-  Начать/остановить уборку краев помещения
-  Начать/остановить движение по спирали
-  Включить/выключить голосовые оповещения
-  Кнопка подключения к приложению

9. Боковые щетки

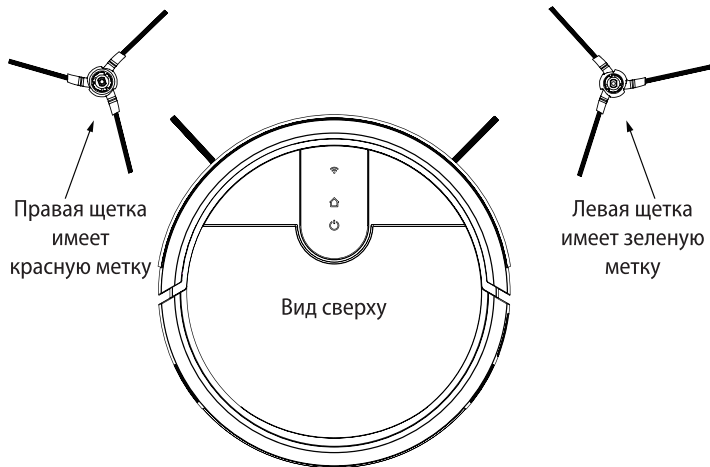

Примечание:

1. Правая и левая щетки не взаимозаменяемы.
2. Очищайте щетки после использования.
3. Для замены руководствуйтесь рисунком выше.
4. Установка: потяните щетку чтобы снять, нажмите, чтобы установить.
5. Требуется более частая очистка, если на полу есть волосы или шерсть животных.

5. ОБСЛУЖИВАНИЕ

5.1 Основная щетка

1. Переверните пылесос, снимите крышку основной щетки.
2. Извлеките основную щетку, снимите и очистите подшипники.
3. Используйте щетку для чистки, чтобы удалить пыль и волосы.
4. Установите подшипники обратно.
5. Установите щетку в пылесос, установите крышку.

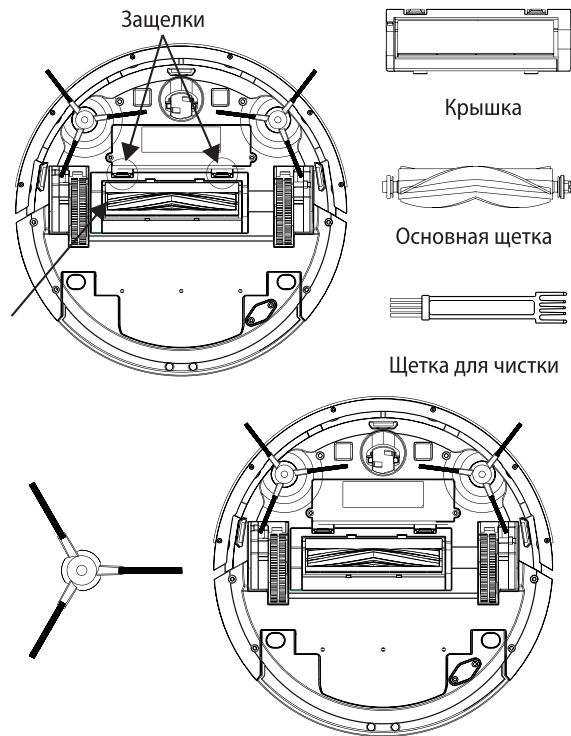

5.2 Бачок для воды и ткань

1. Снятие бачка

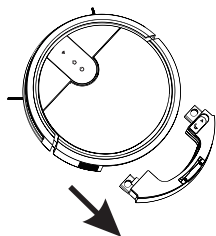

Извлеките бачок

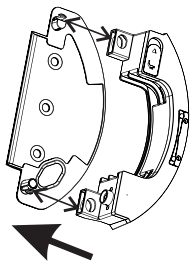

Снимите панель с тканью

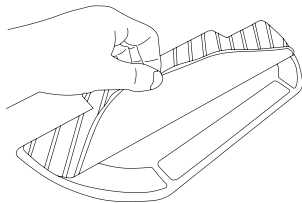

Снимите ткань

2. Очистка бачка

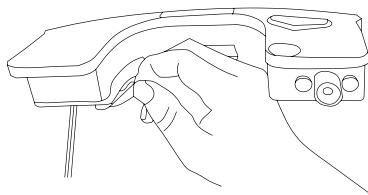

Слейте воду

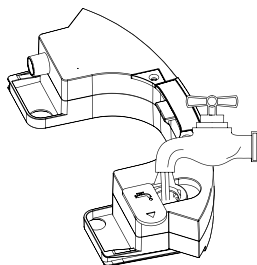

Промойте бак

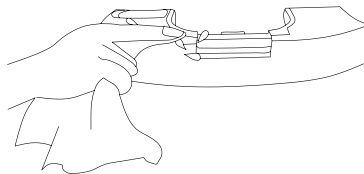

Протрите насухо

3. Очистка ткани

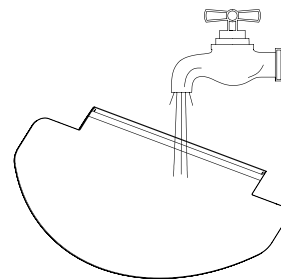

Промойте и просушите

5.3 Пылесборник и фильтр

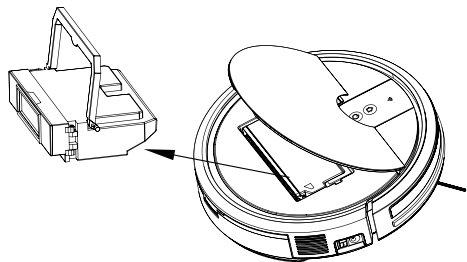

Извлеките пылесборник



Очистите пылесборник

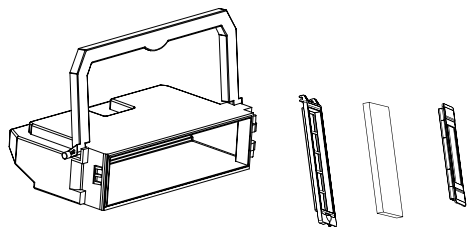

Снимите фильтр

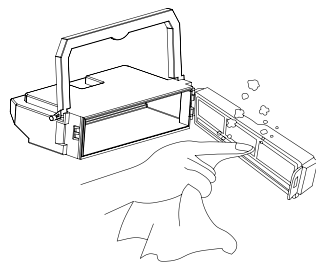

Протрите влажной тканью

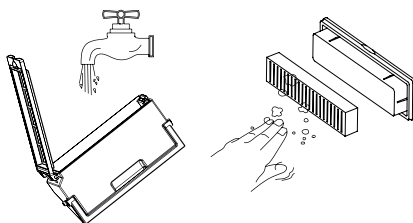

Промойте пылесборник, осторожно выстучите пыль из фильтра

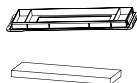
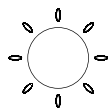

Просушите

5.4 Аккумулятор

Пылесос оснащен литий-ионным аккумулятором. Для продления его срока службы сохраняйте его заряженным.

Если пылесос не используется долгое время, отключите его с помощью выключателя и подзаряжайте не реже, чем раз в 3 месяца.

Информация об утилизации и защите окружающей среды

Аккумулятор данного устройства содержит токсичные пожароопасные вещества и его нельзя утилизировать как бытовые отходы. При утилизации устройства необходимо полностью разрядить аккумулятор, затем снять крышку аккумуляторного отсека, отсоединить и извлечь аккумулятор.

Снятый аккумулятор, либо устройство целиком (если аккумулятор невозможно извлечь), необходимо сдать в специализированный пункт приема.

5.5 Обновление ПО

Выполнить обновление ПО пылесоса можно с помощью приложения. Установите пылесос на док-станцию и убедитесь, что он заряжен не менее, чем на 20% перед началом обновления. Во время обновления индикатор питания будет быстро мигать.

5.6 Другие детали

1. Датчики падения

Очистите датчики от пыли

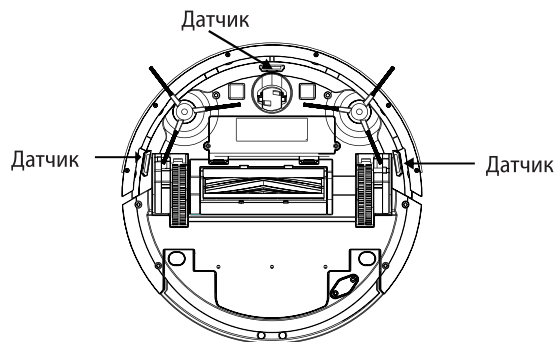

2. Переднее колесо

Для нормальной работы произведите очистку переднего колеса

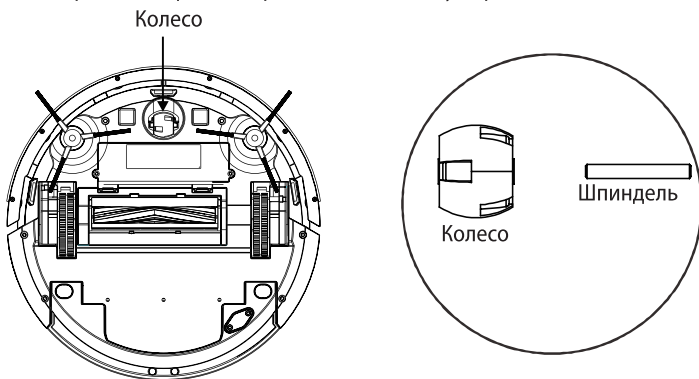

3. Фронтальный датчик

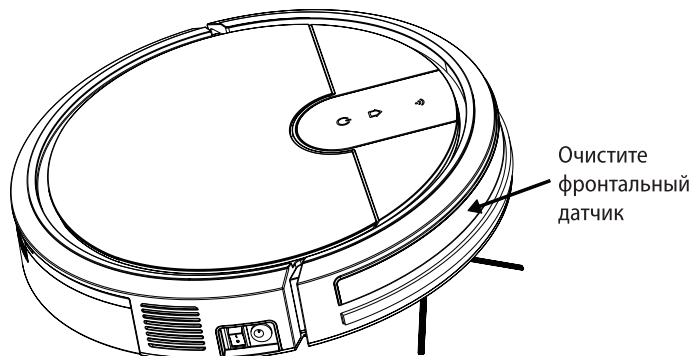

4. Очистка контактов зарядки и сигнального окна

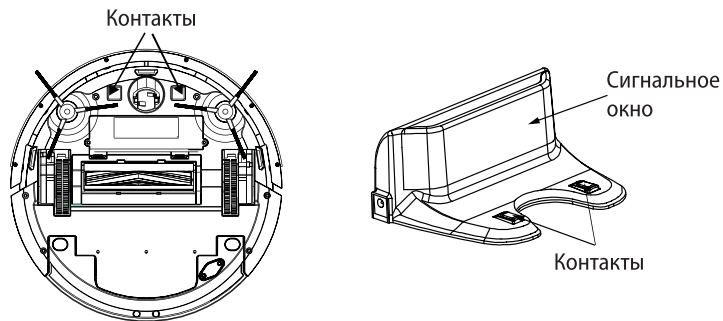

6. УСТРАНЕНИЕ НЕИСПРАВНОСТЕЙ

№.	Проблема	Возможные причины	Решение
1	Пылесос не работает	Устройство выключено.	Включите устройство
		Аккумулятор полностью разряжен.	Зарядите аккумулятор
2	Пылесос не заряжается	Неправильно установлен на док-станцию / нет контакта.	Убедитесь, что контакты пылесоса совмещены с контактами док-станции. Очистите контакты.
3	Пылесос двигается назад	Датчики падения загрязнены	Очистите датчики с помощью сухой ткани
4	Пылесос вращается на месте	Окно фронтального датчика загрязнено	Очистите сухой тканью
		Бампер заклинил	Освободите заклинивший бампер
5	Боковое колесо плохо вращается	Колеса или их оси загрязнены	Удалите загрязнение
6	Боковая щетка плохо вращается	Щетки неверно установлены Щетки или их оси загрязнены	Удалите загрязнение Установите, как указано в инструкции
7	Проблемы с пылесборником	Пылесборник установлен неверно	Установите пылесборник правильно
8	Фронтальное колесо плохо вращается	Колесо или его ось загрязнены	Удалите загрязнение
9	Не удается подключить пылесос к сети Wi-Fi	Введен неверный пароль	Введите корректный пароль
		Пылесос находится вне зоны действия сети	Разместите пылесос ближе к Wi-Fi маршрутизатору
		Настройка была начата до готовности пылесоса	Включите устройство. Удерживайте кнопку 3 секунды, пока не прозвучит звуковой сигнал и индикатор начнет медленно мигать. Выполните настройку сети в приложении.
		Требуется обновить операционную систему смартфона	Обновите систему. Приложение совместимо с iOS 9.0 и Android 4.0 и выше.
10	Пульт д/у не работает	Вы находитесь слишком далеко от пылесоса	Подойдите ближе, направьте пульт на пылесос
11	Другие неисправности	Неизвестная причина	Перезапустите пылесос Выключите и включите его с помощью выключателя

Гарантийный срок: 1 год. Срок службы: 2 года. Срок годности: не ограничен

Правила продажи: товар реализуется согласно ФЗ «О защите прав потребителей».

Дата производства указана в серийном номере товара (символы с 10го по 15й) в формате ГГГММ, где ГГГ обозначает год производства, ММ обозначает месяц производства.

Страна изготовления: Китай

Соответствует требованиям ТР ТС 020/2011 «Электромагнитная совместимость технических средств». ТР ТС 004/2011. «О безопасности низковольтного оборудования». ТР ЕАЭС 037/2016 «Об ограничении применения опасных веществ в изделиях электротехники и радиоэлектроники»

Наименование изготовителя: Ningbo Klinsmann Intelligent Technology Co.,Ltd

Address: No.377,Yayuan South Road,Shiqi Street,Yinzhou Ningbo. Zhejiang,China.

Нинбо Клинсмман Ителледжент Текнолочжи Ко., ЛТД

Адрес: Но. 377, Яюэнь Саус Роуд, Шицзи Стрит, Иньчжоу Нинбо, Чжэецзян, Китай.

Страна изготовления: Китай

Импортер/Организация, уполномоченная на принятие претензий: ООО «Велес», адрес: 119049, г. Москва, 1-й Добрынинский переулок, д. 19, строение 6, эт. 1, пом. 7, к 1.

Использовать только по прямому назначению. Конструкция, внешний вид и технические характеристики могут быть изменены без предварительного уведомления.

Правила и условия эффективного и безопасного использования товара: не бросать, не ронять, не бросать в огонь, избегать попадания жидкости.

Использовать только по прямому назначению. Устройство не предназначено для маленьких детей.

www.ritmixmap.ru

