

**Стол с регулируемой
высотой столешницы**

TBL-120/ TBL-140

Инструкция по эксплуатации

УВАЖАЕМЫЙ ПОКУПАТЕЛЬ!

Благодарим за то, что Вы выбрали стол с регулируемой высотой столешницы Ritmix. Надеемся, что Вы получите удовольствие от его использования.

Прежде чем начать эксплуатацию устройства, внимательно прочтите данное руководство, чтобы воспользоваться всеми возможностями Вашего нового устройства и продлить срок его службы.

Сохраните это руководство, чтобы обратиться к нему, если в будущем возникнет такая необходимость. Пожалуйста, используйте устройство в соответствии с рекомендациями, указанными в данном руководстве.

ПЕРЕД ИСПОЛЬЗОВАНИЕМ

Внимательно ознакомьтесь с данной инструкцией по эксплуатации.

Не используйте с устройством аксессуары, не рекомендованные производителем.

Проверьте, соответствует ли напряжение в электрической сети рабочему напряжению устройства.

Во избежание возникновения пожара или поражения электрическим током не подвергайте устройство воздействию дождя и влаги.

Запрещается погружать прибор в воду. Во избежание возникновения пожара или поражения электрическим током не размещайте это устройство в условиях повышенной влажности (около ванн, тазов с водой, кухонных раковин, стиральных машин, рядом с плавательным бассейном, в сырых подвалах и т.д.) Не допускайте попадания на устройство капель и брызг.

Не ставьте устройство на неустойчивую поверхность.

Для дополнительной защиты устройства во время грозы, а также в тех случаях, когда вы не собираетесь использовать его в течение длительного времени, отключите его от источника питания. Это исключит выход устройства из строя из-за ударов молнии или скачков напряжения в электросети.

Для отсоединения кабеля питания беритесь непосредственно за основание разъема, ни в коем случае не тяните за кабель.

Следите, чтобы кабели не соприкасались с горячими и острыми предметами.

Защищайте шнур питания от защемления, перегиба. Не наступайте на шнур питания, не ставьте на него мебель

Не перегружайте розетки или удлинители, так как это может привести к короткому замыканию, возгоранию или поражению электрическим током.

Запрещается (даже в отключенном состоянии) подвергать прибор воздействию слишком высоких или низких температур (выше 45°C или ниже 0°C), так как это может привести к повреждению внутренних элементов устройства. Рабочая температура прибора: +5°C до +35°C.

Во избежание удара электрическим током не открывайте корпус устройства самостоятельно. Не ремонтируйте прибор и не вносите в него изменения. Сервисное обслуживание должно осуществляться только квалифицированными специалистами сервисных центров.

Устанавливайте устройство в местах с достаточной вентиляцией.

Не размещайте устройство вблизи источников тепла, например, радиаторов, электрообогревателей, духовок или других устройств, являющихся источниками тепла, а также в местах, подверженных воздействию прямых солнечных лучей, чрезмерному запылению или механическим ударам.

Следует обратиться с сервисный центр в следующих случаях:

- Внутри устройства попали посторонние предметы, либо на него пролилась жидкость
- Устройство попало под дождь
- Прибор упал и был поврежден
- Устройство работает некорректно, в его работе появились существенные изменения.

Несоблюдение вышеперечисленных требований по эксплуатации и хранению лишает Вас гарантийного обслуживания.

Производитель не несет ответственность за какие-либо повреждения, возникшие вследствие неправильного использования прибора или несоблюдения мер предосторожности и безопасности.

Производитель оставляет за собой право вносить изменения в конструкцию, внешний вид, программное обеспечение изделия без предварительного уведомления. В связи с этим конечный продукт и программное обеспечение, могут отличаться от приведенного описания/изображения.

Комплектация и инструкция по сборке

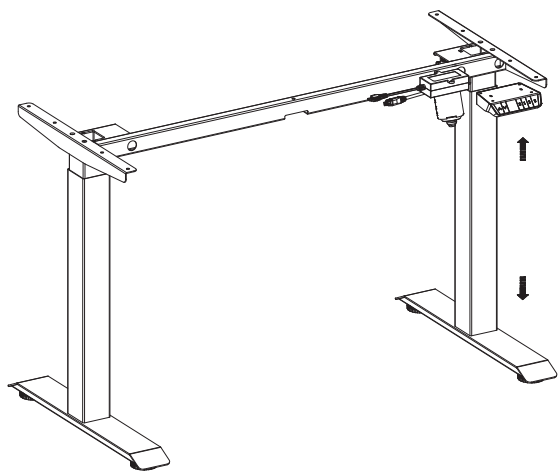

Входное напряжение: 110-240 В ~ 50/60 Гц
 Выходное напряжение: 30 В
 Допустимая нагрузка: 70 кг
 Макс. скорость: 25 мм/с
 Диапазон высоты: 700 –1150 мм
 Длительность нагрузки при регулировке: 10%
 (2 минуты работы, затем пауза 18 минут)
 Диапазон рабочих температур: +5...+35°C

Комплект поставки



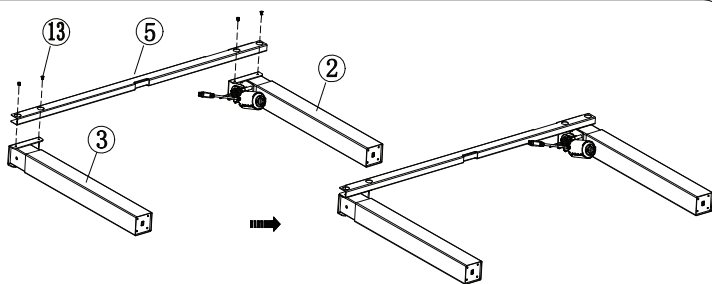

Деталь	Деталь	Деталь	Деталь
① × 2	⑥ × 2	⑪ × 5	⑰ × 1
② × 1	⑦ × 2	⑫ × 8	⑱ × 2
③ × 1	⑧ × 1	⑬ × 8	⑲ × 2
④ × 1	⑨ × 1	⑭ × 27	⑳ × 1
⑤ × 1	⑩ × 1	⑮ × 3	⑳ × 2

Шаг 1:

② × 1
③ × 1
⑤ × 1
⑬ × 4
⑰ × 1



Шаг 2:

①		× 2
⑥		× 2
⑫	M6×16 	× 8
⑬	M6×10 	× 4
⑯	4mm 	× 1

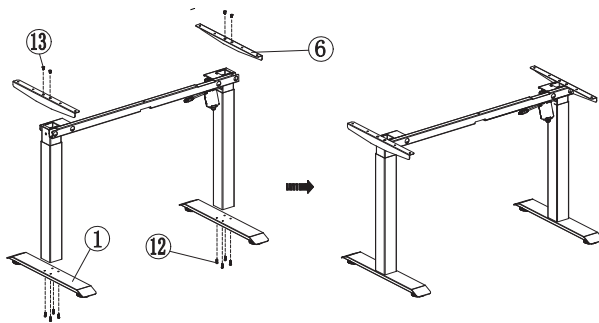



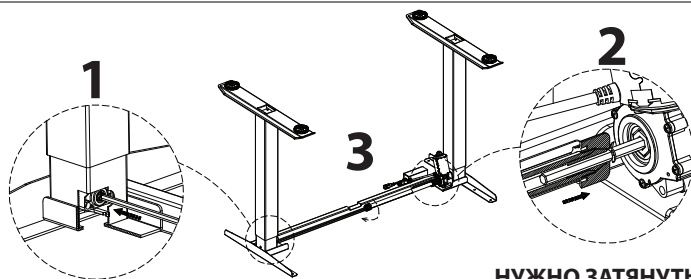

Шаг 3:

④		× 1
---	---	-----



НУЖНО ЗАТЯНУТЬ

Шаг 4:

⑲		× 1
⑱		× 2
⑳		× 2
⑭	ST5×16 	× 16
⑮		× 3

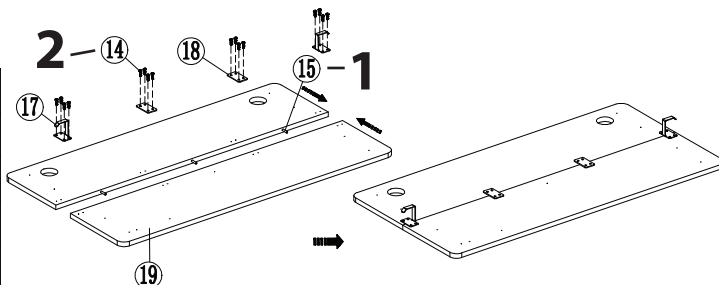



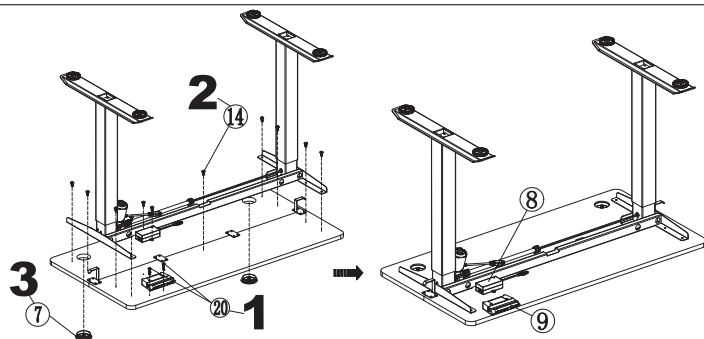

Шаг 5:

⑨		× 1
⑭	ST5×16 	× 11
⑦		× 2
⑳	ST3.5×25 	× 2
⑧		× 1

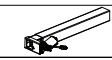

Шаг 6:

Схема подключения

②		× 1
⑧		× 1
⑨		× 1
⑩		× 1

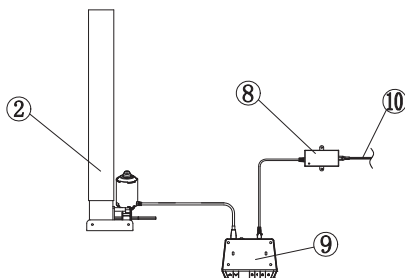

Инструкция по использованию

Внимание! В блок управления высотой стола встроен гироскоп. Пожалуйста, убедитесь перед началом использования, что блок управления надёжно и прочно закреплен под крышкой стола, в противном случае на светодиодном экране будут отображаться коды ошибок E05 и E08, нормальное использование стола будет недоступно.

1. Необходимо произвести калибровку стола перед первым использованием. Нажмите и удерживайте кнопку ВНИЗ, пока стол не опустится в крайнее нижнее положение. Отпустите кнопку. Снова нажмите и удерживайте кнопку ВНИЗ около 10 секунд, до того момента, пока стол не опустится еще немного ниже, а затем плавно поднимется и остановится. Отпустите кнопку. Стол откалиброван и готов к использованию.

2. Настройки памяти

Ручная регулировка высоты: производится кнопками ВВЕРХ и ВНИЗ.

Вы можете сохранить до трех часто используемых настроек стола.

1. Используйте кнопки ВВЕРХ и ВНИЗ для настройки желаемой высоты
2. Нажмите кнопку S
3. Нажмите кнопку 1, 2 или 3 для сохранения текущей настройки высоты в память
4. При нажатии кнопки 1, 2 или 3. Стол установится на сохраненную высоту

3. Блокировка

Регулировка стола может быть заблокирована для предотвращения случайного изменения настройки.

Для блокировки: Нажмите и удерживайте 5 секунд кнопки ВВЕРХ и ВНИЗ, пока на дисплее не появится надпись «LOC»

Для разблокировки: Нажмите и удерживайте 5 секунд кнопки ВВЕРХ и ВНИЗ, пока надпись «LOC» на дисплее не сменится на текущую высоту

4. Установка ограничения максимальной и минимальной высоты.

Для установки ограничения максимальной высоты, выставите стол на желаемую максимальную высоту, нажмите кнопки ВВЕРХ и S одновременно на 5 секунд, значение максимальной высоты будет сохранено.

Для отмены ограничения максимальной высоты, нажмите одновременно кнопки ВВЕРХ и S на 5 секунд, ограничение максимальной высоты будет отменено.

Для установки ограничения минимальной высоты, выставите стол на желаемую минимальную высоту, нажмите одновременно кнопки ВНИЗ и S на 5 секунд, ограничение минимальной высоты будет сохранено.

Для отмены ограничения минимальной высоты, нажмите одновременно кнопки ВНИЗ и S на 5 секунд, ограничение минимальной высоты будет отменено.

5. Настройка функции предотвращения столкновений.

Используется для настройки чувствительности движущегося стола, при возникновении препятствий его движению вверх или вниз.

1. Нажмите и удерживайте кнопку S в течение 10 секунд. (На дисплее отобразится, например, «S-1» и 1 будет мигать).
2. Кнопками ВВЕРХ или ВНИЗ переключитесь между параметрами чувствительности.
3. Нажмите кнопку S для входа в настройки параметра. (например, если значение параметра по умолчанию 4, на дисплее будет мигать 4).
4. Кнопками ВВЕРХ и ВНИЗ выберите желаемое значение параметра (так, чтобы изменить 4 на 0, нужно четыре раза последовательно нажать кнопку ВНИЗ)
5. Нажмите S для сохранения новой настройки.

ОПИСАНИЕ параметров чувствительности:

S-2: управление чувствительностью к переднему и заднему наклону. (0 – отключено, 1 – минимальная чувствительность, 8 – максимальная чувствительность, 4 – установлено по умолчанию)

S-3: чувствительность защиты от столкновений при повышении высоты (0 – отключено, 1 – минимальная чувствительность, 8 – максимальная чувствительность, 4 – установлено по умолчанию)

S-4: чувствительность защиты от столкновений при понижении высоты (0 – отключено, 1 – минимальная чувствительность, 8 – максимальная чувствительность, 4 – установлено по умолчанию)

S-8: управление чувствительностью к левому и правому наклону. (0 – отключено, 1 – минимальная чувствительность, 8 – максимальная чувствительность, 8 – установлено по умолчанию)

ВНИМАНИЕ! Если все настройки чувствительности S-2, S-3, S-4, S-8 установить на 0, то чувствительность будет отключена, E05 и E08 не будут выводиться в случае ошибки регулировки.

6. Восстановление заводских настроек

Нажмите одновременно 2+3+S на 5 секунд, все параметры будут возвращены на предустановленные на заводе настройки.

7. Устранение неисправностей

Если стол не удается отрегулировать или отображаются сообщения об ошибке, проверьте, надежно ли подключены все кабели. Если проблема сохраняется, необходимо выполнить сброс.

Процедура сброса

1. Отключите кабель питания, затем нажмите и удерживайте 30 секунд кнопку ВНИЗ.
2. Подключите обратно кабель питания.
3. Если на дисплее по-прежнему выдается ошибка, выполните восстановление заводских настроек, одновременно нажав 2+3+S на 5 секунд.
4. Если дисплей остается черным, отсоедините все коннекторы блока питания и блока управления и подсоедините их снова.
5. Если на дисплее отображается «HOT» – это признак перегрева блока питания, например если стол был в движении более 2 минут. Необходимо подождать охлаждения блока питания (около 20 минут).

Если после завершения процедуры сообщение об ошибке сохраняется – обратитесь в службу технической поддержки.

Технические характеристики:

Модели	Ritmix TBL-120	Ritmix TBL-140
Размеры столешницы	1200×600×18 мм	1400×700×18 мм
Количество ножек		2 шт.
Количество моторов		1 шт.
Уровень шума		<45 дБ
Длительность нагрузки при регулировке	10% (2 минуты работы, затем пауза 18 минут)	
Максимальная скорость изменения высоты	25мм/сек	
Диапазон высоты	700-1150 мм	
Допустимая нагрузка	70 кг	
Материал	ДСП, металл, пластик	
Характеристики блока питания:		
Входное напряжение	100-240В AC 50/60Гц, 1,6 А	
Выходное напряжение	30 В DC, 2 А	
Мощность	60 Вт	
Характеристика мотора:		
Номинальное напряжение	24 В 2 А	
Мощность	48 Вт	
Оборотов в минуту	70 об/мин	

Виды ошибок:

Код ошибки	Описание	Действия
E01	Перегрузка питания	Проверьте параметры электросети и исправность блока питания
E02	Наклон поверхности больше допустимого	Проведите инициализацию, сбросьте настройки на предустановленные.
E04	Ошибка подключения блока управления	Проверьте кабели подключения блока управления и проверьте надёжность закрепления блока управления
E05	Блокировка движения стола	Устраните препятствия движению стола. Проверьте, не зажата ли кнопка на контрольной панели. Проверьте, что панель установлена горизонтально.
E06	Неисправность блока питания либо падение напряжения в сети питания	Проверьте блок питания и замените при подтверждении неисправности
E07	Сработала защита от перегрузки блока питания	Отключите и вновь подключите блок питания
E08	Стол наклоняется во время работы	Проверьте корректность установки соединительной тяги в основании стола. Проверьте, что контрольная панель установлена горизонтально и надёжно закреплена под столешницей. Проведите сброс настроек и инициализацию.
E11	Двигатель 1 не подключен	Проверьте подключение двигателя и его питание
E12	Ошибка в двигателе	Проверьте исправность двигателя
E14	Ошибка линии Холла в двигателе	Проверьте подключение двигателя
E15	Замыкание фазы в двигателе	Переподключите блок питания. Замените двигатель.
E16	Блокировка двигателя	Проведите инициализацию.
E18	Перегрузка Двигателя	Необходимо снизить нагрузку на стол
E42	Программная ошибка	Перезагрузите. При сохранении ошибки – замените блок управления.
E43	Неисправность гиросенсора	Перезагрузите. При сохранении ошибки – замените блок управления.
NOT	Защита блока питания от перегрева	Подождите снижения температуры блока питания не менее 18 мин
RST	Требуется перезагрузка	Проведите инициализацию.
Loc	Блокировка (защита от детей)	Снять блокировку: Нажать кнопки ВВЕРХ и ВНИЗ одновременно на 5 секунд. Заблокировать: Нажать кнопки ВВЕРХ и ВНИЗ одновременно на 5 секунд.

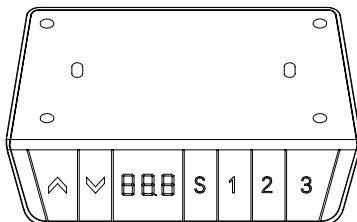

Меры предосторожности:

1. Использовать строго по назначению.
2. Не подвергать воздействию высоких температур и влаги. Использовать только в помещении.
3. Не используйте растворители и иные агрессивные средства для очистки.
4. Не пытайтесь самостоятельно разбирать и ремонтировать устройство.
5. Использование стола детьми может быть опасно.
6. Не используйте устройство при повреждении кабелей. Обратитесь в специализированный сервисный центр для их замены.
7. Сохраните упаковку на случай транспортировки в будущем.

* Использовать строго по назначению. Не вскрывать, не ронять, избегать попадания жидкости. Характеристики устройства могут быть изменены без предварительного уведомления. Изображения устройства приведены для справки и могут отличаться от реального устройства.

 Устройство изготовлено из высококлассных компонентов и материалов, утилизация устройства должна происходить согласно правилам. Во избежание нанесения вреда окружающей среде и здоровью людей при неконтролируемой утилизации, а также для обеспечения возможности их переработки для повторного использования утилизируйте изделие и его электронные аксессуары отдельно от прочих отходов, выполняя специальные требования. Переработка компонентов изделия поможет сохранить окружающую среду и природные ресурсы. Утилизируйте устройство в соответствии с местным законодательством.

Правила продажи: товар реализуется согласно ФЗ «О защите прав потребителей».

Изготовитель: Нинбо Санйю Хэлс Текнолоджи Ко., ЛТД (Ningbo Sunyuo Health Technology Co.,Ltd), адрес: Но.1, Миншу Роуд, Цзяшань Хай-Тек парк, Иньчжоу Дистрикт, Нинбо, Чжэцзян, Китай. (NO.1, Mingshu Road, Jiangshan Hi-tech Park, Yinzhou Dirtrict, Ningbo, Zhejiang, China). Страна изготовления: Китай. Гарантийный срок: 12 месяцев. Срок службы: 24 месяца. Срок годности: не ограничен. Конструкция и внешний вид могут быть изменены без предварительного уведомления.

Организация, уполномоченная на принятие претензий: ООО «Транстрейд», 107140, РОССИЙСКАЯ ФЕДЕРАЦИЯ, Г.МОСКВА, ВН.ТЕР.Г. МУНИЦИПАЛЬНЫЙ ОКРУГ КРАСНОСЕЛЬСКИЙ, ПЕР 1-Й КРАСНОСЕЛЬСКИЙ, ДОМ 9А, ЭТАЖ 3, ЧАСТЬ ПОМ. 9В, 9Г

Импортер: ООО «Транстрейд», 107140, РОССИЙСКАЯ ФЕДЕРАЦИЯ, Г.МОСКВА, ВН.ТЕР.Г. МУНИЦИПАЛЬНЫЙ ОКРУГ КРАСНОСЕЛЬСКИЙ, ПЕР 1-Й КРАСНОСЕЛЬСКИЙ, ДОМ 9А, ЭТАЖ 3, ЧАСТЬ ПОМ. 9В, 9Г контактная информация: transtreyd@rambler.ru.

Дата производства указана в серийном номере товара (символы с 10го по 15й) в формате ГТГТММ, где ГТГТ обозначает год производства, ММ обозначает месяц производства.

Товар соответствует требованиям ТР ТС 025/2012 «О безопасности мебельной продукции». Декларация о соответствии № ЕАЭС N RU Д-СН.РА01.В.70240/21 действительна по 09.08.2026 включительно. Товар соответствует требованиям ТР ТС 004/2011 «О безопасности низковольтного оборудования», ТР ТС 020/2011 «Электромагнитная совместимость технических средств». Декларация о соответствии № ЕАЭС N RU Д-СН.РА01.В.70228/21 действительна по 09.08.2026 включительно.

